

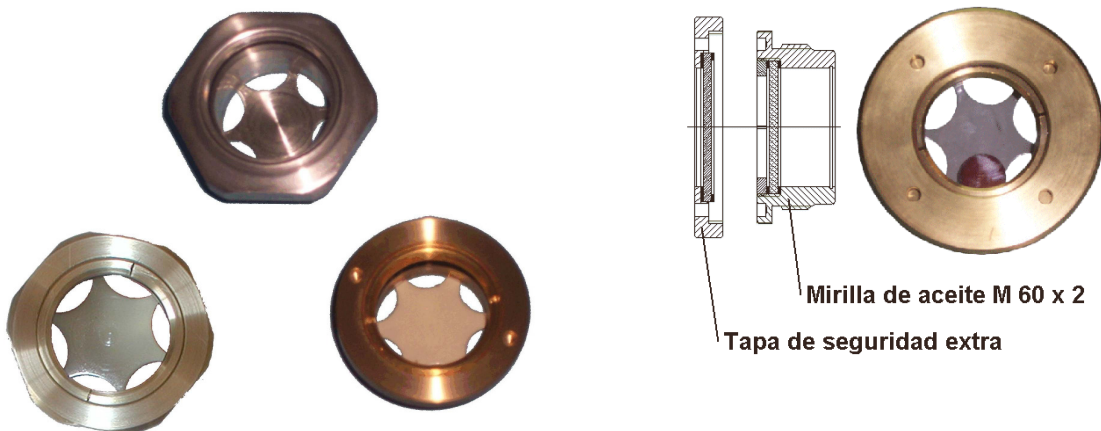

## **Su fabricant de Mirillas de aceite de Latón – Aluminio – Acero inoxidable**

**Nuestra empresa tiene una tradición larga y funciona hoy en día con mucho éxito porque nos hemos concentrado más que medio siglo en la producción de mirillas de aceite (también conocidos como visores de aceite o visores de nivel de aceite).**



**Con mirillas de aceite se puede ver el nivel de aceite en distintos componentes de maquinas, sin tener que desmontarlos. Nuestro método es rápido, eficaz y limpio. Con estas mirillas de aceite se puede detectar perdidas de aceite temprano y así evitar sobre calentamiento.**









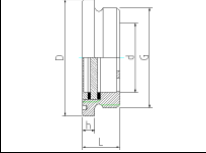

**Pídanos presupuesto y le ofreceremos nuestros productos al mejor precio.**

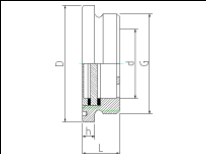
**MECANOSOL, S.L.  
Pol. Ind. La Pañoleta  
c./ Julio de Torres, 14  
29700 Vélez-Málaga  
ESPAÑA**

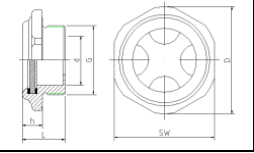
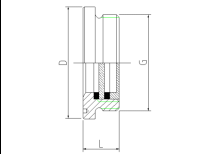
**www.mecanosol.com  
info@mecanosol.com  
Tel.: +34 95 254 92 53  
Fax: +34 95 250 76 09**

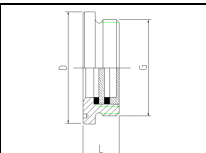

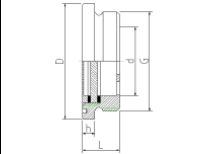
MECANOSOL, S.L.  
 Pol. Ind. La Pañoleta  
 c./ Julio de Torres, 14  
 E-29700 Vélez-Málaga  
 www.mecanosol.com  
 info@mecanosol.com  
 Tel.: +34 95 254 92 53  
 Fax: +34 95 250 76 09

|   |   |   |
|---|---|---|
| <b>Grupo A mirillas de aceite de latón por delante atornilla</b>                    |   |   |
|    |    | <ul style="list-style-type: none"> <li>- opcional con estrella fija o sin estrella (estrella estandard lacada en blanca)</li> <li>- opcional con cristal natural, crystal de Borosilikat, (Macrolon o Plexiglás)</li> <li>- varias juntas (importante es el medio)</li> </ul> |
| <b>Grupo B mirillas de aceite de aluminio por delante atornilla</b>                 |   |   |
|    |    | <ul style="list-style-type: none"> <li>- opcional con estrella fija o sin estrella (estrella estandard lacada en blanca)</li> <li>- opcional con cristal natural, (Macrolon o Plexiglás)</li> <li>- varias juntas (importante es el medio)</li> </ul>                         |
| <b>Grupo BS mirillas de aceite de aluminio hexagonal, rebordeado</b>                |   |   |
|   |   | <ul style="list-style-type: none"> <li>- opcional con estrella fija o sin estrella (estrella estandard lacada en blanca)</li> <li>- opcional con cristal natural, (Macrolon o Plexiglás)</li> <li>- varias juntas (importante es el medio)</li> </ul>                         |
| <b>Grupo C mirillas de aceite de latón por detrás atornilla</b>                     |   |   |
|  |  | <ul style="list-style-type: none"> <li>- opcional con estrella fija o sin estrella (estrella estandard lacada en blanca)</li> <li>- opcional con cristal natural, crystal de Borosilikat, (Macrolon o Plexiglás)</li> <li>- varias juntas (importante es el medio)</li> </ul> |
| <b>Grupo D mirillas de aceite de aluminio por detrás atornilla</b>                  |   |   |
|  |  | <ul style="list-style-type: none"> <li>- opcional con estrella fija o sin estrella (estrella estandard lacada en blanca)</li> <li>- opcional con cristal natural, (Macrolon o Plexiglás)</li> <li>- varias juntas (importante es el medio)</li> </ul>                         |
| <b>Grupo VA mirillas de aceite de acero inoxidable por delante atornilla front</b>  |   |   |
|  |  | <ul style="list-style-type: none"> <li>- opcional con estrella fija o sin estrella (estrella estandard lacada en blanca)</li> <li>- opcional con cristal natural, crystal de Borosilikat, (Macrolon o Plexiglás)</li> <li>- varias juntas (importante es el medio)</li> </ul> |
| <b>Grupo E mirillas de aceite de construcción especial y según dibujo</b>           |   |   |
|  |  | <p>Naturalmente fabricamos todos los visores según dibujo y según muestra.</p> <p>En nuestras modernas instalaciones podemos producir grupos enteros de fabricación a unos precios moderados.</p>   |